

Bestellformular

Produkt	Produkt Nr.	Artikel Nr.	DiaMed Preis Test (Netto)	DiaMed Preis Packung (Netto)	Bestellmenge (Pack.)
Acro COVID-19 und Influenza A+B (20 Tests)	ICIC-ACO525	154705	9,00 €	180,00 €	
Acro COVID-19 Antigen Test (20 Tests)	INCP-ACO502	154706	7,00 €	140,00 €	

Allgemein

Der ACRO Biotech COVID-19 und Influenza A+B Antigen Kombi Schnelltest unterstützt medizinisches Personal bei der Diagnose von SARS-CoV-2, Influenza A oder B Infektionen bei Patienten mit klinischen Symptomen. Das Testkit enthält alle notwendigen Materialien zur Durchführung des Tests. Das Testergebnis dient zur Früherkennung einer möglichen Infektion oder Koinfektion mit Influenza A und/oder B. Um den Infektionsstatus zu bestimmen muss eine klinische Korrelation der Patienten Historie und weiterer diagnostischer Informationen vorliegen.

Verwendungszweck

Der ACRO Biotech COVID-19 und Influenza A+B Kombi Antigen Schnelltest ist ein immunochromatographischer in-vitro-Schnelltest zum qualitativen Nachweis von SARS-CoV-2, Influenza A und Influenza B Antigen in nasopharyngealen Abstrichproben. Er dient der Unterstützung zur schnellen Diagnose.

Kontaktinformationen

Aidian Germany GmbH
info@aidian.de | +49 6196 7700146 | www.aidian.de

Für Bestellungen: bestellung@aidian.de

Ich bin Mitglied der DiaMed eG.

Ich möchte Mitglied der DiaMed eG werden. Bitte lassen Sie mir den Antrag zukommen.

Titel, Vorname, Name _____

Praxisanschrift _____

(Straße, Hausnummer, PLZ, Ort) _____

Telefonnummer _____ Faxnummer _____

Datum, Unterschrift _____

Praxisstempel

Mir ist bekannt und ich willige ausdrücklich ein, dass die DiaMed eG meine Daten verarbeitet, Art. 4 DSGVO, und zum Zwecke der Anbahnung eines Vertragsverhältnisses an das genannte Unternehmen weiterleitet. Ich erkläre mich außerdem damit einverstanden, dass die DiaMed eG meine Daten zur Information per E-Mail oder für Newsletter bzw. sonstige fachbezogene Werbung nutzt, Art. 6 Abs. 1 lit. a) DSGVO. Meine Rechte als Betroffene/r sind mir bekannt. Weitere Hinweise zum Datenschutz und die Datenschutzerklärung der DiaMed eG finde ich auf der Homepage unter www.diamed-eg.de.

DiaMed

Von Diabetologen
für Diabetologen

Journal

DIAMED

in Kooperation mit

AIDIAN

COVID-19 und Influenza A+B Antigen Kombi Schnelltest COVID-19 Antigen Schnelltest

Einfache Anwendung

- Eine Probe, drei Ergebnisse
- In wenigen Schritten zum Testergebnis
- Lagerung bei Raumtemperatur

Schnelles und flexibles Testergebnis

- Testergebnis kann nach Durchführung innerhalb von 15 bis 20 Minuten abgelesen werden

Hervorragende Leistungsfähigkeit

- Im Vergleich zur PCR
 - COVID: relative Sensitivität 90.4%, Spezifität 99.5%
 - Influenza A: relative Sensitivität 94,1%, Spezifität 98.4%
 - Influenza B: relative Sensitivität 91,7%, Spezifität 100%

Acro Biotech Inc. Kurzanleitung

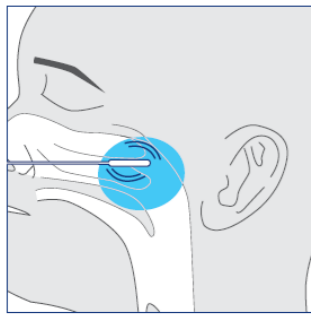

1 Führen Sie den Abstrichtupfer vorsichtig horizontal in das Nasenloch des Patienten ein, bis die Oberfläche des posterioren Nasopharynx erreicht ist. Drehen Sie den Abstrichtupfer mehrere Male. Der sterile und trockene Abstrichtupfer ist bis zu 8 Std. stabil bei 18-25 °C und 25 Std. bei 2-8°C.

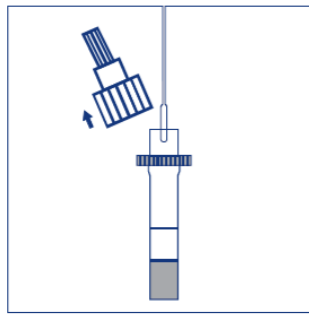

2 Schrauben Sie den Deckel des Extraktionsröhrchen auf, dass die Extraktionspufferlösung enthält. Führen Sie den Abstrichtupfer in das Extraktionsröhrchen ein.

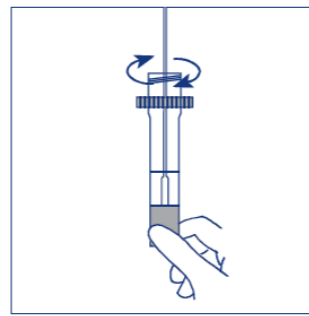

3 Drücken Sie den Tupferkopf gegen die Innenwand des Extraktionsröhrchen und drehen Sie den Tupfer dabei 10 Sekunden lang um die Antigene herauszulösen.

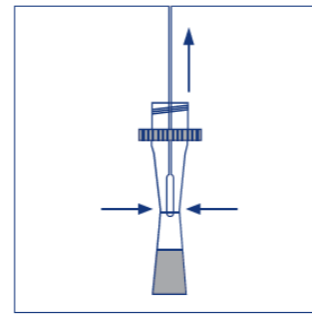

4 Beide Seiten des Extraktionsröhrchen zusammendrücken bei der Entfernung des Tupfers, um die Probe vom Tupfer zu lösen. Den Abstrichtupfer gemäß lokaler Richtlinien entsorgen.

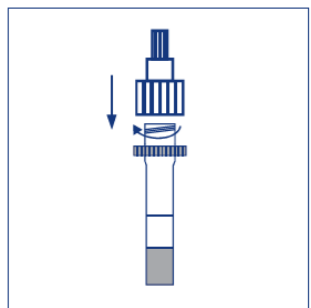

5 Den Deckel wieder auf das Extraktionsröhrchen aufschrauben. Nach der Extraktion ist die Probe bei Raumtemperatur für 2 Std. bzw. bei 2-8°C Lagerung 24 Std. stabil.

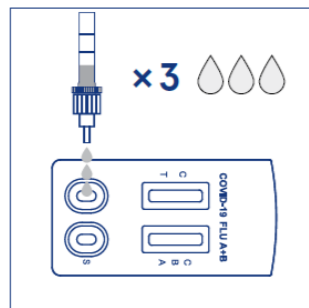

6 Drehen Sie das Extraktionsröhrchen um und fügen Sie je 3 Tropfen der Extraktionslösung (ca. 100 µL) in jedes Probenfenster (S). Jetzt bitte die Stopuhr starten.

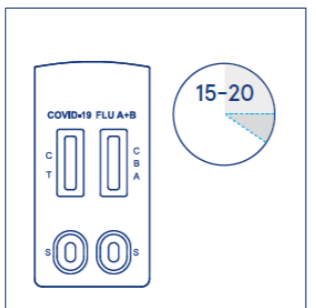

7 Das Ergebnis kann nach 15 bis 20 Minuten abgelesen werden. Ergebnisse nicht nach >20 Minuten ablesen.

Lesen Sie die Packungsbeilage sorgfältig durch vor der Testdurchführung

Auswertung der Ergebnisse



COVID-19 positiv*: zwei farbige Banden erscheinen im linken Ergebnisfenster. Wenn im Ergebnisfenster sowohl die Kontrolllinie (C) als auch die Testlinie (T) erscheinen, deutet dies auf ein positives Testergebnis hin. Ein positives Resultat deutet auf die Detektion des COVID-19 Antigens in der Probe hin.

COVID-19 Antigen in Kombination mit Influenza A+B Antigen Detektion

Influenza A positiv*: zwei farbige Banden erscheinen im rechten Ergebnisfenster. Wenn im Ergebnisfenster sowohl die Kontrolllinie (C) als auch die Influenza A Testlinie (A) erscheinen, deutet dies auf ein positives Testergebnis hin. Ein positives Resultat deutet auf die Detektion des Influenza A Antigens in der Probe hin.

Influenza B positiv*: zwei farbige Banden erscheinen im rechten Ergebnisfenster. Wenn im Ergebnisfenster sowohl die Kontrolllinie (C) als auch die Influenza B Testlinie (B) erscheinen, deutet dies auf ein positives Testergebnis hin. Ein positives Resultat deutet auf die Detektion des Influenza B Antigens in der Probe hin.

Influenza A+B positiv*: drei farbige Banden erscheinen im rechten Ergebnisfenster. Wenn im Ergebnisfenster sowohl die Kontrolllinie (C) als auch die Influenza A (A) und Influenza B Testlinie (B) erscheinen, deutet dies auf ein positives Testergebnis hin. Ein positives Resultat im Ergebnisfenster (A) und (B) deutet auf die Detektion des Influenza A und Influenza B Antigens in der Probe hin. Jegliche Farbintensität der Banden im Ergebnisfenster (T/A/B) sollte als positiv interpretiert werden.

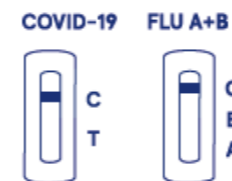

Negatives Ergebnis: Wenn im Ergebnisfenster nur die Kontrolllinie (C) erscheint, deutet dies auf ein negatives Testergebnis hin. Keine erkennbare Bande erscheint in der Testregion (T/A/B).

Ungültiges Testergebnis: Wenn im Ergebnisfenster nach Testdurchführung keine Kontrolllinie (C) sichtbar ist, ist das Testergebnis als ungültig einzustufen. Mögliche Ursachen für ungültige Ergebnisse sind ein nicht ordnungsgemäßes Befolgen der Gebrauchsinformation oder zu geringe Probenaufnahme. Überprüfen Sie Ihre Vorgehensweise und wiederholen Sie den Test mit einer neuen Testkassette.

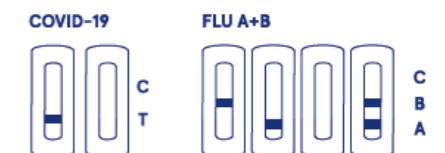

Kostengünstige und schnelle Detektion des SARS-2 Antigens durch nasopharyngealen Abstrichproben

Schnell

- Ergebnis nach 15 Minuten

Hervorragende Leistungsfähigkeit

- COVID-19 Präzision: **97.6 %** im Vergleich zur RT-PCR
- Influenza A Präzision: **97.5 %** im Vergleich zur RT-PCR
- Influenza B Präzision: **98.8 %** im Vergleich zur RT-PCR

Einfache Durchführung

- Eine Probe, drei Ergebnisse*
- In wenigen Schritten zum Testergebnis
- Alle notwendigen Materialien für die Durchführung des Tests im Kit enthalten, inklusive Abstrichtupfer
- Lagerung bei Raumtemperatur (2-30°C)
*COVID-19 und Influenza A+B Antigen Kombi Schnelltest

Sicherheitsmaßnahmen

- Proben aus viralen Transportmedien (VTM) oder aufbereitete Proben für eine PCR dürfen nicht für diesen Test genutzt werden.
- Die Testkassette, sowie Probe und Puffer sollten Raumtemperatur (15-30 °C) aufweisen vor der Testdurchführung.

Impressum

Herausgeber: DiaMed eG • Genossenschaft für Leistungen im Bereich der Diabetes- und Stoffwechselheilkunde eG • Geschäftsstelle c/o med info GmbH • Hainenbachstr. 25 89522 Heidenheim • Tel.: 07321 9469190 • Fax: 07321 9469140 • mail@bvnd.de • www.bvnd.de • **Vorstand:** Dr. Gerhard Klausmann, Dr. Thomas Scholz, Toralf Schwarz, Frank Wallbrecht • **Vorsitzender des Aufsichtsrates:** Dr. Nikolaus Scheper • **Bankverbindung:** Kreissparkasse Heidenheim • IBAN: DE76 6325 0030 0046 0324 65 • BIC: SOLADES1HDH
Register: Genossenschaftsregister Ulm: Gnr 720081 • Ust-IdNr.: DE293378337 • Steuernr.: 64104/00781 •